

Mitutoyo

# AKCIÓ!

2016. november 1-től 2017. január 31-ig

MITUTOYO AKCIÓ



PRE1278

# DIGITÁLIS KÉZI MÉRŐESZKÖZÖK

## ► USB-BEMENETI ESZKÖZ / USB-BEMENETI ESZKÖZ DIREKT

- > Ezek az eszközök lehetővé teszik, hogy a DIGIMATIC mérőeszközök további szoftver nélkül közvetlenül csatlakozzanak USB interfészhez.
- > A mérési adatok billentyű kódokká történő konvertálása lehetővé teszi bármely programmal történő működtetést billentyűzet bevitellel (HID).
- > Ön is csatlakoztathatja a doboz típusú és a kábel-beépítésű típust PC USB porthoz Microsoft® Windows®-ba mint a csatorna azonosítóba történő hozzárendeléssel (VCP). A szoftver USB-ITPAK tartalmazza a meghajtót a virtuális COM-porthoz (VCP).



Az USB-ITPAK támogatja a Mitutoyo vezeték nélküli U-WAVE rendszert, mely az alábbiakat nyújtja: kommunikációs távolság körülbelül 20 m, adat megerősítés transzmitter egységen (hangjelző/LED) és rendkívül magas elem élettartam 400 000 adatátvitellel.



**USB-BEMENETI ESZKÖZ**  
Doboz típusú, beépített adatkapcsolóval és lábkapcsoló terminállal



**USB-BEMENETI ESZKÖZ DIREKT**  
Vékony dizájn, kábel-beépítésű típus



Cikksz. 264-016

Lista ár: 209 €  
**167 €**

USB-BEMENETI ESZKÖZ külön tartozékokkal



Olvassa be a QR-kódot mobilkészülékével és nézze meg a termékvideóinkat a YouTube-on



USB-ITPAK V2.0 USB adapter



Cikksz. 06ADV380C

Lista ár: 102 €  
**79 €**

USB-BEMENETI ESZKÖZ DIREKT választható tartozékokkal



Az USB-ITPAK V2.0 a DIGIMATIC kimenettel rendelkező mérőeszközökről Excel® lapokra továbbítja az adatokat

- A rész menedzser automatikusan megnyitja az Excel® lapot
- Megadott sorrendben történő bevitel
- A megadott beviteli tartomány DIGIMATIC mérőeszköz esetén, csökkenti a nem megfelelő bevitelt
- Ez a szoftver kompatibilis az alábbiakkal:
  - USB-BEMENETI ESZKÖZ DIREKT
  - USB-BEMENETI ESZKÖZ
  - U-WAVE

## ► VEZETÉK NÉLKÜLI KOMMUNIKÁCIÓ: U-WAVE

Cikkszám	Megnevezés	Lista ár €
02AZD730D	U-WAVE-T adó egység (IP-67-Modell)	163
02AZD880D	U-WAVE-T adó egység (Hangjelzős modell)	163
02AZD810D	U-WAVE-R Vevő egység	324

További csatlakozó kábel szükséges az adó egység és a mérőeszköz között

### Külön tartozékok

Cikkszám	Megnevezés	Lista ár €	Akciós ár €
06AEN846	USB-ITPAK v2.0	224	180
06ADV384	USB Lábkapcsoló adapter	102	-
937179T	Lábkapcsoló	43	-

## ► USB BEMENETI ESZKÖZ ÉS USB BEMENETI DIREKT ESZKÖZ

Cikkszám	Megnevezés	Lista ár €	Akciós ár €
264-016	Interface box (szükség lesz további DIGIMATIC kábelre) adatgombbal (Ø 18 mm) és a lábkapcsoló csatlakozóval	209	167
06ADV380A	Magas fokú IP védelemmel ellátott modell, adatgombbal (pl. tolómérő IP67-es védelemmel)	117	95
06ADV380B	Magas fokú IP védelemmel ellátott modell, adatgombbal (pl. mikrométer IP65-ös védelemmel)	117	95
06ADV380C	Adatgombbal (pl. ABSOLUTE DIGIMATIC Tolómérő)	102	79
06ADV380D	10 tús egyszerű modell (pl. ID-F mérőóra)	102	79
06ADV380E	6 tús kerek modell (pl. Quick mikrométer)	102	79
06ADV380F	Egyszerű, egyenes modell (pl. ID-C mérőóra)	102	79
06ADV380G	Magas fokú IP védelemmel ellátott mérőóra (pl. ID-N mérőóra)	102	79



## ► ABSOLUTE DIGIMATIC AOS TOLOMÉRŐ

- > Az elektromágneses indukciós típusú ABSOLUTE enkódernek köszönhetően a tololmérő a mérés során a skála felületen létrejött szennyeződéstől függetlenül használható. A jel érzékelését nem befolyásolja a skála felületén kialakult szennyeződés (víz, olaj stb.) (a kijelző nem IP67 védett).
- > A csúszka egyenletes, stabil és kényelmes működést biztosít.
- > Karakter magasság: 9 mm (nagy kontrasztú LCD csökkenti a fátadságot)
- > Elem élettartam: 18 000 óra

Cikkszám	Méréstartomány mm	Pontosság mm*	Adatkimenet	Keményfém betétes mérőcsőr	Göngy	Lista ár €	Akciós ár €
500-181-30	0–150	± 0,02	–	–	–	109	82
500-182-30	0–200	± 0,02	–	–	–	170	132
500-161-30	0–150	± 0,02	■	–	–	135	110
500-162-30	0–200	± 0,02	■	–	–	192	158
500-155-30	0–150	± 0,02	■	■	■	439	350

\* Kvantilis hiba nélkül

## ► ABSOLUTE DIGIMATIC HŰTŐFOLYADÉK ELLENÁLLÓ TOLOMÉRŐ IP67 VÉDELEMSEL

- > Az ABSOLUTE rendszer megbízható méréseket biztosít.
- > Kiválóan ellenáll a vízzel és a porral szemben (IP67 védelmi szint). Lehetőség van olyan munkakörnyezetekben használni, ahol előfordulhat hűtőfolyadék kifröccsenés.
- > Hűtő-, és kenőanyagokkal szemben különösen ellenálló.
- > Karakter magasság: 9 mm
- > Elem élettartam: 18 000 óra
- > Adatkimenettel

Cikkszám	Méréstartomány mm	Pontosság mm*	Mélységmérő rúd	Lista ár €	Akciós ár €
500-716-20	0–150	± 0,02	sík	205	152
500-717-20	0–200	± 0,02	sík	260	191

\* Kvantilis hiba nélkül

### Külön tartozékok

Cikkszám	Megnevezés	Lista ár €	Akciós ár €
959149	DIGIMATIC jelkábel adatgombbal (1 m)	39	–
959150	DIGIMATIC kábel adatkapcsolóval (2 m)	45	–
02AZD790C	U-WAVE adatkábel adatgombbal	92	–
06ADV380C	USB Bemeneti eszköz direct jelkábel adatgombbal (2 m)	102	79

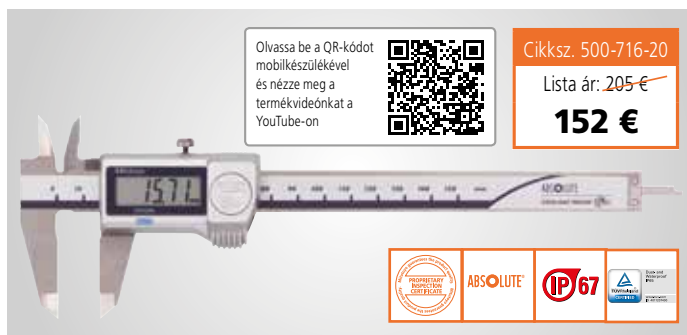

### Külön tartozékok

Cikkszám	Megnevezés	Lista ár €	Akciós ár €
05CZA624	DIGIMATIC jelkábel adatgombbal (1 m)	72	–
05CZA625	DIGIMATIC kábel adatkapcsolóval (2 m)	82	–
02AZD790A	U-WAVE csatlakozó kábel adatkapcsolóval	97	–
06ADV380A	USB Bemeneti eszköz Direkt kábel (2 m)	117	95



## ► ABSOLUTE DIGIMATIC NAPELEMES TOLOMÉRŐ IP67

- > Napelemes, környezetbarát tololmérő ABSOLUTET rendszer, elem nem szükséges
- > Még ha a megvilágítás átmenetileg kevesebb, mint 60 lux a mérés elvégezhető szuper kondenzátor töltéssel.
- > Kerek mélységmérő rúddal

Cikkszám	Méréstartomány mm	Pontosság mm*	Mélységmérő rúd mm	Lista ár €	Akciós ár €
500-792	0–150	± 0,02	Ø 1,9	189	151

\* Kvantilis hiba nélkül

# DIGITÁLIS KÉZI MÉRŐESZKÖZÖK

## ▶ ABSOLUTE DIGIMATIC TOLÓMÉRŐ HEGYES MÉRŐPOFÁVAL IP67 VÉDELEM

- > Lekerekített mérőfelületek belső átmérők méréséhez
- > Az ABSOLUTE rendszer megbízható mérést biztosít
- > Adatkimenettel

Cikkszám	Méréstartomány mm	Pontosság mm*	Belső mérés mm-től	Lista ár €	Akciós ár €
550-331-10	0-300	± 0,04	10	<del>405</del>	<b>307</b>

\* Kvantilis hiba nélkül



## ▶ ABSOLUTE DIGIMATIC TOLÓMÉRŐ NIB MÉRŐCSÚCCSAL ÉS STANDARD POFÁKKAL, IP67 VÉDELEM

- > Kés alakú mérőfelületek külső mérésekhez
- > Lekerekített mérőfelületek belső átmérők méréséhez
- > Az ABSOLUTE rendszer megbízható mérést biztosít.
- > Adatkimenettel

Cikkszám	Méréstartomány mm	Pontosság mm*	Belső mérés mm-től	Lista ár €	Akciós ár €
551-331-10	0-300	± 0,04	10	<del>403</del>	<b>305</b>

\* Kvantilis hiba nélkül



### Külön tartozékok

Cikkszám	Megnevezés	Lista ár €	Akciós ár €
05CZA624	DIGIMATIC jelkábel adatgombbal (1 m)	72	-
05CZA625	DIGIMATIC kábel adatkapcsolóval (2 m)	82	-
02AZD790A	U-WAVE csatlakozó kábel adatkapcsolóval	97	-
06ADV380A	USB Bemeneti eszköz Direkt kábel (2 m)	<del>117</del>	<b>95</b>

## ▶ 3-PONTOS BELSŐ MIKROMÉTER

- > Egyedi típus
- > Titán bevonatú mérőfelület a kiváló tartósságért és ütésállóságért.
- > Három Hegyes végű mikrométer lehetővé teszi a stabil mérést automatikus központozító segítségével.
- > Beállító gyűrűk vagy hosszabbítók nélkül

Cikkszám	Méréstartomány mm	Pontosság μm	Lista ár €	Akciós ár €
368-162	8-10	± 2	<del>324</del>	<b>259</b>
368-163	10-12	± 2	<del>324</del>	<b>259</b>
368-164	12-16	± 2	<del>383</del>	<b>306</b>
368-165	16-20	± 2	<del>393</del>	<b>314</b>
368-166	20-25	± 3	<del>403</del>	<b>322</b>
368-167	25-30	± 3	<del>413</del>	<b>330</b>
368-168	30-40	± 3	<del>423</del>	<b>338</b>
368-169	40-50	± 3	<del>434</del>	<b>347</b>
368-170	50-63	± 3	<del>489</del>	<b>391</b>
368-171	62-75	± 3	<del>510</del>	<b>408</b>
368-172	75-88	± 3	<del>520</del>	<b>416</b>
368-173	87-100	± 3	<del>530</del>	<b>424</b>



## ► ABSZOLÚT DIGIMATICNAGY PONTOSSÁGÚ MIKROMÉTER

- > 0,1 µm-os felbontású mérést biztosít, olyan felhasználók számára ideális, akiknek egy kézi mérőeszközzel nagy pontosságú méréseket kell végezniük.
- > A Mitutoyo innovatív 0,1 µm felbontású ABS (Absolute) forgóérzékelő és a nagy pontosságú csavar megmunkáló technológia a mérőműszer hibákat ± 0,5 µm értékre csökkenti a teljes tartományban, valamint nagyobb pontosságot biztosít a működőképesség befolyásolása nélkül
- > A merev váz és a nagy teljesítmény, az állandó mérőerőjű racsnis mechanizmus (7-9 N) stabil mérést tesz lehetővé míg a munkadarab mérésekor a tisztán hallható kattánások biztosítják a kezelőt arról, hogy a mérés megfelelően történik.



## ► MIKROMÉTER ÁLLVÁNY

- > Mindkét kezét szabadon hagyja a mikrométer működtetéséhez és a munkadarab pozicionálásához.
- > Testhőmérsékleti befolyásolás elkerüléséhez
- > A nagyobb stabilitás mérésehez

Cikkszám	Méréstartomány mm	Felbontás (átkapcsolható) mm	Műszerhiba µm *	Lista ár €	Akciós ár €
293-100	0-25	0,0001 / 0,0005	± 0,5	<del>1 428</del>	<b>1 175</b>

\* Kvantilis hiba nélkül



### Külön tartozékok

Cikkszám	Megnevezés	Lista ár €	Akciós ár €
05CZA662	DIGIMATIC kábel adatgombbal (1 m)	75	-
05CZA663	DIGIMATIC jelkábel adatgombbal (2 m)	85	-
02AZD790B	U-WAVE csatlakozó kábel adatkapcsolóval	97	-
06ADV380B	USB jelkábel adatgombbal (2 m)	<del>117</del>	<b>95</b>



## ► DIGIMATIC HŰTŐFOLYADÉK-ELLENÁLLÓ MIKROMÉTER IP65

- > Rendkívül jó víz és por ellenállás (IP65 védelmi szint) a megmunkálás alatt, beleértve a hűtőfolyadék fröccsenéssel szembeni ellenállást.
- > Hűtő-, és kenőanyagokkal szemben különösen ellenálló.
- > Elem élettartam: 2,4 év

Cikkszám	Méréstartomány mm	Pontosság µm*	Lista ár €	Akciós ár €
293-240-30	0-25	± 1	<del>192</del>	<b>143</b>
293-241-30	25-50	± 1	<del>267</del>	<b>195</b>
293-242-30	50-75	± 1	<del>323</del>	<b>236</b>
293-243-30	75-100	± 2	<del>367</del>	<b>267</b>
293-244-30	0-25	± 1	<del>203</del>	<b>153</b>

\* Kvantilis hiba nélkül



# DIGITÁLIS KÉZI MÉRŐESZKÖZÖK

## ► DIGIMATIC HÚTÓFOLYADÉKKAL SZEMBEN ELLENÁLLÓ MIKROMÉTER KÉSZLET IP-65

> Készlet összeállítás: 293-230-30 / 293-231-30 / 293-232-30 / 293-233-30

> Adatkimenettel

Cikkszám	Méréstartomány mm	Lista ár €	Akciós ár €
293-963-30	0-100	1 418	1 112

### Külön tartozékok

Cikkszám	Megnevezés	Lista ár €	Akciós ár €
05CZA662	DIGIMATIC kábel adatgombbal (1 m)	75	-
05CZA663	DIGIMATIC jelkábel adatgombbal (2 m)	85	-
02AZD790B	U-WAVE csatlakozó kábel adatkapcsolóval	97	-
06ADV380B	USB jelkábel adatgombbal (2 m)	117	95



## ► DIGIMATIC TÁRCSÁS MIKROMÉTER IP65

- > Ferde fogazású fogaskerekek érintőhossz mérésére.
- > Lehetővé teszi mérő súlyszett jellemzők mérését, melyeket nehéz elérni.
- > Ø 20 mm-es mérőfelület.



Cikkszám	Méréstartomány mm	Pontosság µm*	Lista ár €	Akciós ár €
323-250-30	0-25	± 4	667	534

\* Kvantilis hiba nélkül

## ► DIGIMATIC BÜTYÖKMÉRŐ MIKROMÉTER IP65

- > Lépcsős mérőfelületek
- > Hornyok, hullámos csapok méréséhez.
- > Ø 3 mm-es mérőfelület 10 mm-es osztásokkal



Cikkszám	Méréstartomány mm	Pontosság µm*	Lista ár €	Akciós ár €
331-251-30	0-25	± 2	635	508
331-252-30	25-50	± 2	689	550

\* Kvantilis hiba nélkül

## ► DIGIMATIC PENGÉS MIKROMÉTER

- > Penge alakú ülék és orsó tengelyek, hornyok furat átmérőjének méréséhez.
- > Nem forgó orsó
- > Mérőfelület: 0,75 mm vastagságú, edzett acél



Cikkszám	Méréstartomány mm	Pontosság µm*	Lista ár €	Akciós ár €
422-230-30	0-25	± 3	914	731
422-231-30	25-50	± 3	992	794

\* Kvantilis hiba nélkül

## ► DIGIMATIC BEÉPÍTHETŐ MIKROMÉTER, IP65 VÉDELEM 12 MM-ES SZÁRRAL, IP65 VÉDELEM

- > Gépekbe és mérőműszerekbe történő beépítéshez
- > Lapos keményfém hegyű mérőfelület
- > Szár átmérő: 12/18 mm (18 mm hasított hüvellyel, standard tartozék)



Cikkszám	Méréstartomány mm	Pontosság µm*	Lista ár €	Akciós ár €
350-271-30	0-25	± 2	410	328

\* Kvantilis hiba nélkül

### Egyszerű alkalmazás tárcsás, hullámosság és pengés mikrométerrel



### Külön tartozékok

Cikkszám	Megnevezés	Lista ár €	Akciós ár €
05CZA662	DIGIMATIC kábel adatgombbal (1 m)	75	-
05CZA663	DIGIMATIC jelkábel adatgombbal (2 m)	85	-
02AZD790B	U-WAVE csatlakozó kábel adatkapcsolóval	97	-
06ADV380B	USB jelkábel adatgombbal (2 m)	117	95

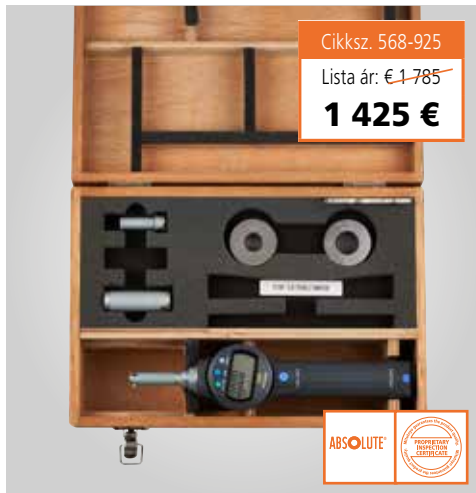

Cikksz. 568-925

Lista ár: € 1 785

**1 425 €**

ABSOLUTE



## ► ABSZOLÚT DIGIMATIC BOREMATIC FURATMÉRŐ KÉSZLET

- > Gyors és egyszerű mérések
- > Titán bevonatú mérőfelület a kiváló tartósságért és ütésállóságért
- > Nagy LCD kijelző 11 mm karakter magassággal a könnyű leolvasásért
- > 330°-ban elforgatható kijelző a könnyebb olvashatóságért bármilyen szögben
- > Pontosság:
  - 12–20 mm: ± 5 μm
  - 20–50 mm: ± 6 μm
  - (Kvantilis hiba nélkül)

Cikkszám	Méréstartomány mm	Egyéni méréstartományok mm	Beállító gyűrűk mm	Lista ár €	Akciós ár €
568-925	12–25	12–16, 16–20, 20–25	Ø 16, Ø 20	<del>1 785</del>	<b>1 425</b>
568-926	25–50	25–30, 30–40, 40–50	Ø 30, Ø 40	<del>2 101</del>	<b>1 680</b>

## Találja meg legmegfelelőbb Mitutoyo termékét – gyorsan és könnyen

Gyors hozzáférés a Mitutoyo kiváló minőségű mérőeszközeivel kapcsolatos részletes információkért! Specifikációk, részletes képek, videók, teljes termék leírás, és számos letöltés – valamennyi termék, és valamennyi információ egy helyen!

Gyors és kényelmes – bárhol, és bármilyen mobil vagy helyi internetes eszközzel.

Gyorsan böngészhet a világ összes Mitutoyo termékei között, rákereshet, összehasonlíthat – a könnyen kezelhető interfész és kereső funkció gyors hozzáférést biztosít valamennyi termékhez és specifikációhoz.

**Hangolódjon rá 2017-re!**



# DIGITÁLIS KÉZI MÉRŐESZKÖZÖK

## ▶ ABSOLUTE DIGIMATIC MÉRŐÓRA ID-S/ SOLAR ID-SS

- ▶ Standard mérőóra modell
- ▶ Az ABSOLUTE érzékélővel nincs szükség bekapcsolás után nullpont beállításra.
- ▶ Nagy karakter magasság: 9 mm
- ▶ Elem élettartam: 20 000 óra (543-781B) Napelemes indikátor (543-505B)



Cikksz. 543-505B

Lista ár: ~~148 €~~  
**105 €**

Cikkszám	Méréstartomány mm	Felbontás mm	Pontosság mm*	Lista ár €	Akciós ár €
543-505B	12,7	0,01	0,02	<del>148</del>	<b>105</b>
543-781B	12,7	0,01	0,02	<del>145</del>	<b>112</b>

\* Kvantilis hiba nélkül

## ▶ ABSOLUTE DIGIMATIC VASTAGSÁGMÉRŐ

- ▶ Fólia, papír stb mérésére, 0,001 mm digitális beosztással.
- ▶ Pontosság:  $\pm 3 \mu\text{m}$  (Kvantilis hiba nélkül)



Cikksz. 547-401

Lista ár: ~~746 €~~

**564 €**



ABSOLUTE

Cikkszám	Méréstartomány mm	Felbontás mm	Lista ár €	Akciós ár €
547-401	0 – 12	0,01 / 0,001	<del>746</del>	<b>564</b>

### Opcionális tartozékok az ID-S mérőórákhoz és vastagságmérőhöz

Cikkszám	Megnevezés	Lista ár €	Akciós ár €
905338	DIGIMATIC kábel (1 m)	29	-
905409	DIGIMATIC kábel (2 m)	35	-
02AZD790F	U-WAVE csatlakozó kábel	87	-
06ADV380F	USB jelkábel (2 m)	<del>102</del>	<b>79</b>

## ▶ ABSOLUTE DIGIMATIC ID-F MÉRŐÓRA

- ▶ 2 színű LCD háttérvilágítás (zöld és piros) képi GO/± NG túrés kiértékelés és analóg oszlopdiaagram kijelzés.
- ▶ A maximum, minimum, vagy a skála (ütés érték) is megjeleníthető a mérés során.
- ▶ Digitális osztás: 1  $\mu\text{m}$ .

Cikkszám	Méréstartomány mm	Pontosság mm*	Lista ár €	Akciós ár €
543-551D	25	0,003	<del>594</del>	<b>391</b>
543-553D	50	0,003	<del>646</del>	<b>517</b>

\* Kvantilis hiba nélkül

## ▶ NAGY PONTOSSÁGÚ DIGIMATIC ID-H MÉRŐÓRA

- ▶ 2 színű LCD háttérvilágítás (zöld és piros) vizuális GO/± NG túrés kiértékeléssel és analóg oszlopdiaogramos kijelzővel.
- ▶ Megjeleníti a maximumot, minimumot vagy tartományt (ütés érték) a mérés során
- ▶ Nullpont beállítás, alapérték beállítás és adat átvitel opcionális távvezérlővel
- ▶ Felbontás: 0,5  $\mu\text{m}$ .

Cikkszám	Méréstartomány mm	Pontosság mm*	Lista ár €	Akciós ár €
543-561D	30,4	0,0015	<del>620</del>	<b>452</b>
543-563D	60,9	0,0025	<del>672</del>	<b>458</b>

\* Kvantilis hiba nélkül

### Külön tartozékok ID-F és ID-H mérőórákhoz

Cikkszám	Megnevezés	Lista ár €	Akciós ár €
936937	DIGIMATIC kábel (1 m)	45	-
965014	DIGIMATIC kábel (2 m)	59	-
02AZD790D	U-WAVE csatlakozó kábel	87	-
06ADV380D	USB Bemeneti eszköz Direkt kábel (2 m)	<del>102</del>	<b>79</b>
21EZA099	Távírányító (ID-H esetében)	77	-



Vizuális túrés-állapot megjelenítés

Olvassa be a QR-kódot mobilkészülékével és nézze meg a termékvideókat a YouTube-on



21EZA099 távvezérlő (csak ID-H)



Cikksz. 543-551D

Lista ár: ~~594 €~~

**391 €**



Cikksz. 543-561D

Lista ár: ~~620 €~~

**452 €**







ABSOLUTE



IP42

Cikksz. 543-300B

Lista ár: 420 €

**339 €**

## ► ABSOLUTE DIGIMATIC MÉRŐÓRA ID-C

- > 3 különböző, előre beállított érték
- > Analóg oszlopdiaagram a kijelzőn
- > MAX/MIN/TARTOMÁNY funkció csúcs érték méréséhez (Csúcs tartó és számítás típus)
- > Egyszerű kijelző beállítható a beállítás menüből
- > Tartomány: 12,7 mm

Cikkszám.	Típus	Pontosság mm*	Lista ár €	Akciós ár €
543-300B	Csúcstartás	0,003	<del>420</del>	339
543-310B	Furatmérés	0,003	<del>473</del>	379
543-340B	Számítás	0,003	<del>515</del>	410

\* Kvantilis hiba nélkül

### Külön tartozékok

Cikkszám	Megnevezés	Lista ár €	Akciós ár €
905338	DIGIMATIC kábel (1 m)	29	-
905409	DIGIMATIC kábel (2 m)	35	-
02AZD790F	U-WAVE csatlakozó kábel	87	-
06ADV380F	USB Bemeneti eszköz Direkt kábel (2 m)	<del>102</del>	79

Csúcstartás: A MAX/MIN/TARTOMÁNY (ütés érték) mérhető



ABSOLUTE



IP42

Cikksz. 543-340B

Lista ár: 515 €

**410 €**



Számítás:  $Ax+B+C^1$  a könnyen meghatározható A, B, C együtthatóérték és a dugattyú mozgási x távolságáért.

Olvassa be a QR-kódot mobilkészülékével és nézze meg a termékvideóinkat a YouTube-on



ABSOLUTE



IP42

Cikksz. 543-310B

Lista ár: 473 €

**379 €**



Furatmérő: Furatok belső átmérőjének mérésére tervezték.



Cikksz. 318-221D

Lista ár: 6 462 €

**5 170 €**

0,01 N  
0,01 μm

## ► NAGY PONTOSSÁGÚ ELEKTRONIKUS HOSSZMÉRŐ LITEMATIC VL-50B

- > Az állandó és alacsony mérőerő miatt különösen alkalmas puha anyagok, mint gumi, műanyag fólia vastagság vagy más érzékeny formájú részek méréséhez.
- > Motorikus orsómeghajtása különböző mozgatási sebességek beállítását teszi lehetővé

Cikkszám	Méréstartomány mm	Pontosság μm	Mérőerő N (1gf)	Lista ár €	Akciós ár €
318-221D	50	0,5+L/100	0,01	<del>6 462</del>	5 170

### Külön tartozékok

Cikkszám	Megnevezés	Lista ár €	Akciós ár €
936937	Jelkábel (1 m)	45	-
965014	Jelkábel (2 m)	59	-
937179T	Lábkapcsoló	43	-

# DIGITÁLIS KÉZI MÉRŐESZKÖZÖK



Nagy kézikerek

## ▶ ABSOLUTE DIGIMATIC MAGASSÁGMÉRŐ

- > Beépített ABSOLUTE lineáris enkóder, mellyel nincs szükség minden bekapcsoláskor referencia pont beállításra. A megbízhatóság fejlesztett, mivel nem fordulnak elő túlsebesség problémák.
- > Széles, finom működésű csúszka kézikerek a durva és finom beállításhoz
- > Akkumulátor élettartam: 20 000 óra

Cikkszám	Méréstartomány mm	Pontosság mm*	Lista ár €	Akciós ár €
570-302	0-300	± 0,03	<del>576</del>	422
570-304	0-600	± 0,05	<del>1 009</del>	742

\* Kvantilis hiba nélkül

### Külön tartozékok

Cikkszám	Megnevezés	Lista ár €	Akciós ár €
905338	DIGIMATIC kábel (1 m)	29	-
905409	DIGIMATIC kábel (2 m)	35	-
02AZD790F	U-WAVE csatlakozó kábel adatkapcsolóval	87	-
06ADV380F	USB Bemeneti eszköz Direkt kábel (2 m)	<del>102</del>	79



Cikksz. 570-302

Lista ár: ~~576 €~~

**422 €**

ABSOLUTE

## ▶ LINEÁRIS MAGASSÁGMÉRŐ LH-600 E/EG 2D MAGASSÁGMÉRŐ

- > Pontosság:  $\pm (1,1 + 0,6 L / 600) \mu\text{m}$ , L = mérőhossz (mm)
- > Tartomány: 0-600 mm (0-972 mm felfelé fordult tapintó pozícióval)
- > Színes TFT LCD kijelző: Egyértelmű kontrol pad menüvezérléssel a kijelzőn
- > GO /  $\pm$ NG kiértékelés
- > Pneumatikus meghajtó mechanizmus
- > Előre elkészített részprogramok automatikus futtatása

Olvassa be a QR-kódot mobilkészülékével és nézze meg a termékvideóinkat a YouTube-on

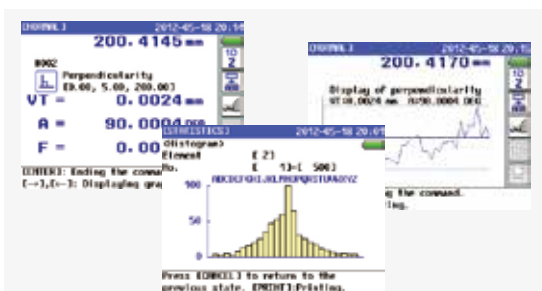

Színes kijelző: statisztikai feldolgozás / mérés orientáció

Cikkszám	Megnevezés	Lista ár €	Akciós ár €
518-351D-21	Mozgatás markolat nélkül	<del>5 804</del>	4 590
518-352D-21	Mozgatás markolattal	<del>6 110</del>	4 790

### Külön tartozékok

Cikkszám	Megnevezés	Lista ár €	Akciós ár €
K650986	Tapintó készlet	<del>386</del>	330



Cikksz. 518-351D-21

Lista ár: ~~5.804 €~~

**4 590 €**



## ► QM-MAGASSÁGMÉRŐ: ABSOLUTE 1D MAGASSÁG MÉRŐ

- > Pontosság:  $\pm (2,4 + 2,1 L / 600) \mu\text{m}$  L = mérési hossz (mm)
- > Nagy Pontosság, nagy felbontású ABSOLUTE lineáris enkóder helymeghatározásra
- > Pneumatikus meghajtású mechanizmussal vagy anélkül
- > Rendkívüli elem élettartam
- > Gyakran alkalmazott mérések, mint belső/külső átmérő és magasság számítások ikon-alapú vezérléssel végezhető el, mely támogatja az egyszerű egy gombos műveletet is.



Belső átmérő mérés



Magasság mérés



Lebegő funkció

Olvassa be a QR-kódot  
mobilkészülékével  
és nézze meg a  
termékvideóinkat a  
YouTube-on



### GO/±NG kiértékelés

a felső és az alsó tűréshatár beállításával.  
Házra telepített kijelző a kényelmesebb használatért.  
A mérőfej függetlenül mozog a mérés ideje alatt.

Cikksz. 518-230

Lista ár: ~~3 417 €~~

**2 690 €**



Cikkszám	Méréstartomány mm	Mérőlegesség	Levegő ellátás	Lista ár €	Akciós ár €
518-230	0–350/0–465*	7 $\mu\text{m}$	nem	<del>3 417</del>	<b>2 690</b>
518-232	0–600/0–715*	12 $\mu\text{m}$	nem	<del>4 192</del>	<b>3 300</b>
518-234	0–350/0–465*	7 $\mu\text{m}$	Igen	<del>3 774</del>	<b>2 950</b>
518-236	0–600/0–715*	12 $\mu\text{m}$	Igen	<del>4 549</del>	<b>3 550</b>

\* Mérestartomány felfelé emelt szondával

### Külön tartozékok

Cikkszám	Megnevezés	Lista ár €	Akciós ár €
936937	Jelkábel (1 m)	45	–
965014	Jelkábel (2 m)	59	–
02AZD790D	U-WAVE csatlakozó kábel	87	–
06ADV380D	USB Bemeneti eszköz Direkt kábel (2 m)	102	<b>79</b>
06AEG180D	AC adapter 6V DC, 2A	68	–
02AZE990	U-WAVE T telepítő készlet	33	–



# LINEÁRIS ÚTMÉRŐ EGYSÉGEK

## ► ABSOLUTE DIGIMATIC SCALE EGYSÉG

- > A NULLPONTOT csak egyszer kell beállítani, ami ABSOLUTE NULLPONTKÉNT eltárolásra kerül a következő akkumulátor cseréig.
- > Nagyon pontos méréseket tesz lehetővé még a legmagasabb hajtósebéségen is
- > Kijelző nagy, könnyen leolvasható karakterekkel
- > Különösen hosszú akkumulátor élettartam: 20 000 óra.

Cikkszám	Méréstartomány mm	Pontosság mm*	Lista ár €	Akciós ár €
572-200-20	0–100	0,03	<del>233</del>	186
572-201-20	0–150	0,03	<del>244</del>	195
572-202-20	0–200	0,03	<del>282</del>	226
572-203-10	0–300	0,04	<del>488</del>	382

\* Kvantilis hiba nélkül

### Külön tartozékok

Cikkszám	Megnevezés	Lista ár €	Akciós ár €
905693	DIGIMATIC kábel (1 m)	31	-
905694	DIGIMATIC kábel (2 m)	37	-
02AZD790C	U-WAVE adatkábel adatgombbal	92	-
06ADV380C	USB jelkábel adatgombbal (2 m)	<del>102</del>	79



Cikksz. 542-007D

Lista ár: ~~337 €~~

**258 €**



Funkciók	542-es sorozat
DIGIMATIC adat kimenet	✓
DIGIMATIC adat kimenet	✓
Nullpont beállítás	✓
Alapbeállítás	✓
Számlálási irány váltás	✓
Zár funkció	✓
mm/inch átkapcsolás	✓
Tűrés kiértékelés	✓

### Külön tartozékok

Cikkszám	Megnevezés	Lista ár €	Akciós ár €
936937	DIGIMATIC kábel (1 m)	45	-
965014	DIGIMATIC kábel (2 m)	59	-
02AZD790D	U-WAVE csatlakozó kábel	87	-
06ADV380D	USB Bemeneti eszköz Direkt kábel (2 m)	<del>102</del>	79

## ► KIJELZŐ DIGIMATIC ESZKÖZÖKHÖZ

- > Ez a DIGIMATIC kijelző csatlakoztatható bármely, DIGIMATIC kimenettel rendelkező eszközhöz, beleértve számos digitális mikrométert, mérőórát, és tolmérőt
- > Rendelkezik adat kimeneti-, és tűrés kiértékelési funkcióval.

## ► KA-200 KIJELZŐ

- > Könnyen kezelhető, multifunkcionális kijelző egység lineáris útmérő csatlakozáshoz.
- > Nagy teljesítményű 2 és 3 tengelyes kijelző egységek
- > Maró kijelzőként vagy eszterga kijelzőként használható paraméterek módosításával
- > Szerszám specifikáció, további két tengely, átmérő kijelző, előre beállított értékek, stb.

Cikkszám	Tengely	Lista ár €	Akciós ár €
174-183D	2	<del>541</del>	386
174-185D	3	<del>652</del>	486



## ► KÉSZLET ÚJ ÉS HASZNÁLT SZERSZÁMGÉPEKHEZ

- > Lineáris útmérő AT-715 és KA-200 KIJELZŐ. Az ajánlat 2 vagy 3 útmérő rendszert tartalmaz, max. 1 800 mm hasznos hossz / tengely.
- > ABSOLUTE technológia- nincs szükség bekapcsoláskor referencia pont beállításra
- > IP67 védelem – az elektromágneses indukciós mintavétel elvének köszönhetően (magas ellenállás pornak, víznek és olajnak). Magas élettartam
- > Nagy pontosság ( $\pm 5 \mu\text{m} - 10 \mu\text{m}$ ), a tényleges tartománytól függően
- > Egyszerű alkalmazás különböző típusú kézi szerszámgépeken, különösen esztergagépeken

### 2 tengelyes KA-200 KIJELZŐ + Két skála, max. méréstartomány 2 000 mm



2 tengelyes KA-200 KIJELZŐ  
további két skála max.  
2 000 mm hasznos hosszban

Cikksz. 539-8XX-2

**980 €**

### 3 tengelyes KA-200 KIJELZŐ+ három skála, max. 3 000 mm hasznos hosszban



3 tengelyes KA-200 KIJELZŐ  
további három skála max.  
3 000 mm hasznos hosszban

Cikksz. 539-8XX-3

**1 280 €**



Az ajánlott készlet (lásd fent) az alábbi útmérőket tartalmazhatja max. 1 800mm hosszal

További méréstartományok elérhetők (nincs az 1 és 2 alapkészletben)

Cikkszám	Tényleges tartomány	Cikkszám	Tényleges tartomány	Cikkszám	Tényleges tartomány	Lista ár €
539-801	100	539-815	800	539-860	2 000	974
539-802	150	539-816	900	539-861	2 200	1 082
539-803	200	539-817	1 000	539-862	2 400	1 190
539-804	250	539-818	1 100	539-863	2 500	1 245
539-805	300	539-819	1 200	539-864	2 600	1 298
539-806	350	539-820	1 300	539-865	2 800	1 407
539-807	400	539-821	1 400	539-866	3 000	1 515
539-808	450	539-822	1 500			
539-809	500	539-823	1 600			
539-811	600	539-824	1 700			
539-813	700	539-825	1 800			
539-814	750					

Max. sebesség	Tényleges tartomány	Pontosság
50 m/min	100–500 mm	$\pm 5 \mu\text{m}$
	600–1 800 mm	$\pm 7 \mu\text{m}$
	2 000–3 000 mm	$\pm 10 \mu\text{m}$

Megrendelés esetén kérjük a megrendelés szám mellett adja meg a tengelyenként szükséges elmozdulási úthosszt is!

# KÉZI MÉRŐESZKÖZÖK

## ► PASSZAMÉTER

► A Mikrométer csavar a számlapos komparátorral a munkadarabok gyors mérését teszi lehetővé, különösen hengeres alakú munkadarabokét, tételes vagy tömeggyártási helyzetekben.

Cikkszám	Méréstartomány mm	Pontosság $\mu\text{m}$	Számlapos komparátor beosztás $\mu\text{m}$	Lista ár €	Akciós ár €
510-141	0-25	$\pm 1$	1	<del>672</del>	<b>538</b>



Cikksz. 510-141

Lista ár: ~~672 €~~

**538 €**

## ► ÓRÁS TOLÓMÉRŐ

► Új típusú karakterek a könnyebb leolvashatóságért

Cikkszám	Méréstartomány mm	Pontosság mm	Skálaosztás mm	Lista ár €	Akciós ár €
505-730	0-150	$\pm 0,03$	0,02	<del>95</del>	<b>76</b>
505-732	0-150	$\pm 0,02$	0,01	<del>110</del>	<b>85</b>
505-733	0-200	$\pm 0,03$	0,01	<del>210</del>	<b>168</b>



Cikksz. 505-730

Lista ár: ~~95 €~~

**76 €**

## ► NÓNIUSZOS MÉLYSÉGMRŐ

► Edzett és finom-csiszolású mérőfelületek.  
► Finom beállítási modell

Cikkszám	Méréstartomány mm	Pontosság mm	Lista ár €	Akciós ár €
527-101	0-150	$\pm 0,03$	<del>126</del>	<b>95</b>
527-102	0-200	$\pm 0,03$	<del>132</del>	<b>99</b>
527-103	0-300	$\pm 0,04$	<del>168</del>	<b>126</b>

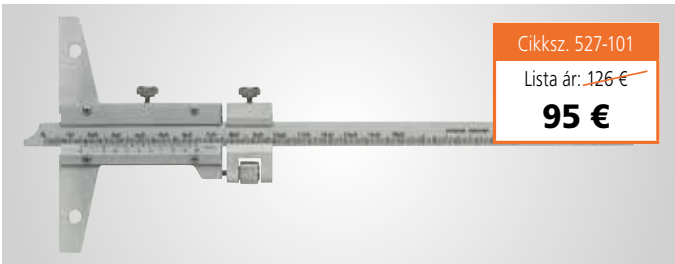

Cikksz. 527-101

Lista ár: ~~126 €~~

**95 €**

## ► KÜLSŐ MIKROMÉTER

► Könnyűszerkezetes műhely kialakítás  
► 103-129 0,001 mm skálaosztással



Cikksz. 103-137

Lista ár: ~~44 €~~

**34 €**

Cikkszám	Méréstartomány mm	Pontosság $\mu\text{m}$	Lista ár €	Akciós ár €
103-129	0-25	$\pm 2$	<del>61</del>	<b>45</b>
103-137	0-25	$\pm 2$	<del>44</del>	<b>34</b>
103-138	25-50	$\pm 2$	<del>64</del>	<b>51</b>

## ► MIKROMÉTER RACSNIS DOBBAL

► A dobról és a gyorsállítóról is működik, egyszerű egy kézzel történő működtetést lehetővé téve  
► A racsnis segítségével állandó mérőerő mellett végezhető a mérések sorozata.

Cikkszám	Méréstartomány mm	Pontosság $\mu\text{m}$	Lista ár €	Akciós ár €
102-707	0-25	$\pm 2$	<del>75</del>	<b>55</b>
102-708	25-50	$\pm 2$	<del>123</del>	<b>89</b>



Egyszerű egykezes működtetés a racsnis dobbal



Cikksz. 102-707

Lista ár: ~~75 €~~

**55 €**

## ► MÉRŐMIKROSKÓP TM GENERÁCIÓ B SOROZAT

- > Masszív és kompakt mérőmikroszkóp üzemi használatra
- > Az XY állvány digitális mikrométer fejekkel és szemlencsés szögmérővel méretek és szögek egyszerű mérését teszi lehetővé.
- > LED-es kontúr, felület és opcionális gyűrűsfény megvilágítás beállítható fény intenzitással
- > 30x-os nagyítás: objektív (2x) okulár (15x)
- > Kapható 2 asztal méretben

### TM-505B készlet

Cikkszám	Megnevezés	Lista ár €	Akciós ár €
176-818D	TM-505B mikroszkóp XY asztal 50 x 50 mm	4 403	3 310
164-163	2 db digitális mikrométer 0-50 mm	1 514	1 190
63AAA001	LED-es gyűrűsfény állítható fényintenzitással	400	-
<b>Készlet ár</b>		<b>6 317</b>	<b>4 900</b>

### TM-1005B készlet

Cikkszám	Megnevezés	Lista ár €	Akciós ár €
176-819D	TM-1005B mikroszkóp XY asztal 100 x 50 mm	5 783	4 340
164-163	2 db digitális mikrométer 0-50 mm	1 514	1 190
611675-031	Mérőhasáb 50 mm Pontosság 1	49	39
63AAA001	LED-es gyűrűsfény állítható fényintenzitással	400	-
<b>Készlet ár</b>		<b>7 746</b>	<b>5 969</b>



TM-505B KÉSZLET ÁR

Lista ár: ~~6 317 €~~

**4 900 €**



LED-es gyűrűsfény

### MF-B2010D KÉSZLET ÁR

Lista ár: ~~16 780 €~~

**13 450 €**

## ► MF-B2010C MÉRŐMIKROSKÓP D GENERÁCIÓ

- > Az MF mérő mikroszkóp sorozat kiemelkedő optikai minőséget biztosít ML objektív lencse sorozatával, hosszú munkatávolsággal.
- > A mérési pontosság a legkiemelkedőbb az osztályában.
- > Folyamatosan állítható LED kontúr és felület megvilágítás optimális fényviszonyok mellett.
- > A kényelmes 30X-nagyítás alap tartozék, a 10X binokuláris szemlencsének és 3X ML objektívnek köszönhetően.

### MF-B2010D készlet

Cikkszám	Megnevezés	Lista ár €	Akciós ár €
176-867-10	MF-B2010D mikroszkóp XY asztal 200 x 100 mm. 3X ML lencsékkel.	13 100	10 500
176-393*	Binokulár 10x-es nagyítás	1 410	1 130
176-445D*	LED felület és kontúr megvilágítás	2 270	1 820
<b>Készlet ár</b>		<b>16 780</b>	<b>13 450</b>

### MF-B2017D készlet

Cikkszám	Megnevezés	Lista ár €	Akciós ár €
176-868-10	MF-B2017D mikroszkóp XY asztal 170 x 170 mm. 3X ML lencsékkel.	16 000	12 800
176-393*	Binokulár 10x-es nagyítás	1 410	1 130
176-445D*	LED felület és kontúr megvilágítás	2 270	1 820
<b>Készlet ár</b>		<b>19 680</b>	<b>15 750</b>

\* Az ár csak akkor érvényes, ha MF-B2010D vagy MF-B2017D típusal együtt történik a vásárlás



# OPTIKAI MÉRŐESZKÖZÖK

## ► DIGITÁLIS KAMERA TM MIKROSKÓPOKHOZ

A HDMI6MDPX digitális kamera felszerelése az okulárcsőre a TM mikroszkópot digitális mikroszkóppá alakítja.

- > HDMI6MDPX, 6 megapixeles színes kamera közvetlen HDMI kimenetettel a monitorhoz
- > Beépített SD kártya képek mentéséhez és telepített szoftver alapvető képernyőn történő mérésekhez
- > A szoftver intuitív működtetése standard telepített USB egérrel
- > Nincs szükség számítógépre



HDMI6MDPX kamera



176-818D KÉSZLET

Lista ár: ~~7 679 €~~

**6 060 €**

### TM-505B készlet HDMI6MDPX kamerával

Cikkszám	Megnevezés	Lista ár €	Akciós ár €
<b>176-818D KÉSZLET</b>	TM-505B mikroszkóp XY asztal 50 x 50 mm 2 db digitális mikrométer 0-50 mm LED-es gyűrűfény állítható fényintenzitással HDMI6MDPX színes kamera Adapter HDMI kamera telepítéséhez	<del>7 679</del>	<b>6 060</b>

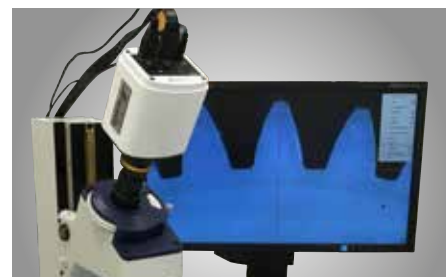

HDMI kamera a TM mikroszkóp okulárcsővére szerelve

### TM-1005B készlet HDMI6MDPX kamerával

Cikkszám	Megnevezés	Lista ár €	Akciós ár €
<b>176-819D KÉSZLET</b>	TM-1005B mikroszkóp XY asztal 100 x 50 mm 2 db digitális mikrométer 0-50 mm Mérőhasáb 50 mm pontossági besorolás 1 LED-es gyűrűfény állítható fényintenzitással HDMI6MDPX színes kamera Adapter HDMI kamera telepítéséhez	<del>9 108</del>	<b>7 130</b>



## ► DIGITÁLIS KAMERA MF MIKROSKÓPOKHOZ

Az Invenio 5SCII kamera a kamera adapterre történő felszerelés után az MF mikroszkópot nagy teljesítményű digitális mikroszkóppá alakítja.

- > Invenio 5SCIII, 5 megapixeles színes kamera nagy sebességű USB3 kommunikációval
- > Ideális dokumentáláshoz és elemzéshez alkalmazások széles körében
- > Mitutoyo MF szoftvercsomag növeli a mikroszkóp funkcionalitását az alábbiakkal:
  - > Képek és mérési eredménye jelentése
  - > Kép kiterjesztett fókuszmélységgel
  - > 3D topográfia megfigyelés képek Z irányban történő egymásra fedésével
  - > Részecskék számlálása



Invenio kamera MF mikroszkópra szerelt C-mount adapterrel



Invenio 5SCIII kamera



176-867-10 KÉSZLET

Lista ár: ~~20 955 €~~

**16 790 €**

**KÉSZLETEK  
DIGITÁLIS  
KAMERÁVAL!**

### MF-B2010D készlet Invenio 5SCIII kamerával

Cikkszám	Megnevezés	Lista ár €	Akciós ár €
<b>176-867-10 KÉSZLET</b>	MF-B2010D mikroszkóp XY asztal 200 x 100 mm Binokulár 10x-es nagyítás LED felület és a kontúr megvilágítás Invenio 5SCIII digitális USB3 színes kamera Mitutoyo MF szoftvercsomag* 0,5X nagyítás C-mount adapter digitális kamerához	<del>20 955</del>	<b>16 790</b>

### MF-B2017D készlet Invenio 5SCIII kamerával

Cikkszám	Megnevezés	Lista ár €	Akciós ár €
<b>176-868-10 KÉSZLET</b>	MF-B20107 mikroszkóp XY asztal 200 x 170 mm Binokulár 10x-es nagyítás LED felület és a kontúr megvilágítás Invenio 5SCIII digitális USB3 színes kamera Mitutoyo MF szoftvercsomag* 0,5X nagyítás C-mount adapter digitális kamerához	<del>23 855</del>	<b>19 090</b>

\* Szoftver képzést nem tartalmazza.



Főmenü

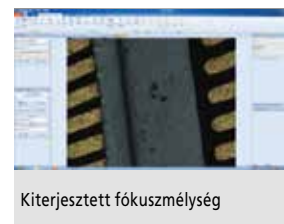

Kiterjesztett fókuszmélység



3D topográfia



Részecskeszámlálás

# OPTIKAI MÉRŐESZKÖZÖK

## ► PROFIL PROJEKTOR PJ-A3000 SOROZAT

A PJ-A3000 sorozatú profil projektorok függőleges optikai rendszerrel rendelkeznek, így kiváló sokoldalúságot biztosítanak a közepes méretű munkadarabok könnyű méréséhez.

- > XY állványba épített lineáris skála
- > Beépített forgó jeladó a Ø 315 mm-es vetítőtáblán.
- > Gyors kioldó mechanizmussal felszerelt XY állvány a gyorsabb asztal mozgásért.
- > 10X objektív lencsével

Cikksz. 302-701-1D

Lista ár: ~~12 875 €~~

**9 700 €**



Cikkszám	Megnevezés	Lista ár €	Akciós ár €
302-701-1D	PJ-A3010F-200 XY asztal: 200 x 100 mm	<del>12 875</del>	9 700
302-702-1D	PJ-A3005F-150 XY asztal: 150 x 50 mm	<del>11 330</del>	8 500
302-703-1D	PJ-A3010F-100 XY állvány: 100 x 100 mm	<del>10 887</del>	7 950



Cikksz. 304-919D

Lista ár: ~~15 450 €~~

**11 600 €**

A KA számláló  
opcionális

## ► PROFIL PROJEKTOR PV-5110

A masszív önálló PV-5110 profil projektor a függőleges optikai rendszerrel kiváló megfigyelést biztosít Ø 508 mm átmérőjű kivetítőtáblával.

- > XY állványba épített lineáris skála
- > Beépített forgó jeladó a Ø 508 mm-es vetítőtáblán
- > 10X objektív lencse
- > Hogy megfeleljen a vevők igényeinek, az XY pad mozgása az opcionális 2-tengelyes KA kijelző vagy a fejlett QM-Data 200 processzor segítségével jeleníthető meg.

Cikkszám	Megnevezés	Lista ár €	Akciós ár €
304-919D	PV-5110 XY asztal: 200 x 100 mm	<del>15 450</del>	11 600

## ► PROFIL PROJEKTOR PH-A14

A nagy teherbírású PH-A14 profil projektor vízszintes optikai rendszerrel és Ø 356 mm képernyővel nehéz, max 45 kg-os munkadarabok mérésére is alkalmas.

- > Lineáris skála az XY asztalba van beépítve.
- > 10X objektív lencse.
- > Hogy megfeleljen a vevők igényeinek, az XY pad mozgása az opcionális 2-tengelyes KA kijelző vagy a fejlett QM-Data 200 processzor segítségével jeleníthető meg.

A QM-Data opcionális



Cikksz. 172-810-20D

Lista ár: ~~8 168 €~~

**6 200 €**

Cikkszám	Megnevezés	Lista ár €	Akciós ár €
172-810-20D	PH-A14 XY állvány: 203 x 102 mm	<del>8 168</del>	<b>6 200</b>



OPTOEYE 200



QM-Data 200

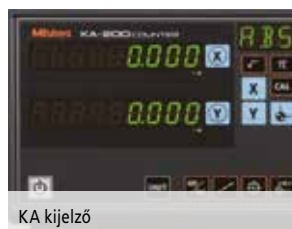

KA kijelző



Opti-fix szett: 12 db

### Külön tartozékok

Cikkszám	Megnevezés	Lista ár €	Akciós ár €
264-156D	Adatfeldolgozó egység QM-Data 200 állvánnyal. Valamennyi projektor modellel használható ebben az akcióban	<del>3 049</del>	<b>2 300</b>
12AAA807D**	PJ-A3000 csatlakozó-kábel a QM-Data 200-hoz	57	–
332-151*	OPTOEYE 200 érzékelő	<del>1 473</del>	<b>1 180</b>
12AAE672	Érzékelő tányér OPTOEYE 200-hoz PV-5110-hoz	56	<b>45</b>
12AAE671	Szerelőlap OPTOEYE 200-hoz PJ-A3000 sorozathoz és PH-A14 projektorhoz	40	<b>32</b>
937179T	Lábkapcsoló	43	–
174-183D	KA kijelző PV-5110-hez és PH-A14-hez	<del>541</del>	<b>386</b>
12AAF182	KA-kijelző állvány	91	<b>73</b>
K550892	Opti-fix rögzítő rendszer	<del>498</del>	<b>399</b>

\*Csak QM-Data 200-zal kombinálva \*\* Nem használható OPTOEYE 200 termékkel

## Felületi érdességmérő műszerek Surftest



USB kommunikációs eszköz  
interneten keresztül

**Ingyenes letöltés!**



Szoftver SJ-210 / -310 / -410 sorozathoz  
"USB kommunikációs eszköz":  
[http://www.mitutoyo.eu/en\\_us/downloads/software-and-updates/](http://www.mitutoyo.eu/en_us/downloads/software-and-updates/)  
(regisztráció szükséges)

### ► MOBIL ÉRDESSÉGMÉRÉS – SURFTEST SJ-210 / SURFTEST SJ-310

- > A hordozható eszközök lehetővé teszik a felületi érdesség könnyű és pontos mérését.
- > A praktikus SJ-210 és SJ-310 modellek elérhetők alap érzékelővel és R-típusú visszahúzó rendszerrel, vagy keresztirányú mérésekhez, mint forgattyús tengelyhez, és mély hornyokhoz (S-típus).
- > A színes LCD kijelző kiváló leolvashatóságot és háttérvilágítást biztosít a sötét környezetben való láthatósághoz.
- > Ígéretünkhöz hűen: "Egyszerű és intuitív navigációs magyar nyelvű menü."
- > Az SJ-310 sorozat az LCD érintőképernyő segítségével könnyű és egyszerű használatot tesz lehetővé. Beépített nyomtatóval az eredmények, profilok, automatikusan vagy igény szerint kinyomtathatók.
- > Az SJ érdesség mérők segítségével különböző nemzetközi szabványoknak (EN, ISO, VDA, ANSI, JI) egyéni beállítására van lehetőség.
- > Mindkét eszköz gyors elemzést tesz lehetővé a felhasználó számára színes tőréskiértékeléssel.



Cikksz. 178-560-01D  
Cikksz.178-560-03D

Lista ár: ~~2 215 €~~

**1 880 €**



A ragyogó színű LCD egyszerűvé teszi a navigálást a Surftest menüjében.



Olvassa be a QR-kódot  
mobilkészülékével  
és nézze meg a  
termékvideóinkat a  
YouTube-on

Cikkszám	Megnevezés	Lista ár €	Akciós ár €
178-560-01D	SJ-210 Surftest	<del>2 215</del>	<b>1 880</b>
178-560-03D	SJ-210 Surftest	<del>2 215</del>	<b>1 880</b>
178-562-01D	SJ-210R Surftest	<del>2 575</del>	<b>2 080</b>
178-564-01D	SJ-210S Surftest	<del>4 015</del>	<b>3 180</b>
178-570-01D	SJ-310 Surftest	<del>4 450</del>	<b>3 580</b>
178-029*	Gránitállvány	<del>738</del>	<b>590</b>
12AAA221	Gránit Állvány adapter	<del>45</del>	<b>36</b>

\* 12AAA221 az SJ-210 / SJ-310-hoz szükséges



Cikksz. 178-570-01D

Lista ár: ~~4 450 €~~

**3 580 €**



Érzékelő típus standard



Érzékelő típusa R típusú



Érzékelő típusa S-típus



Érintőképernyő SJ-310 sorozat

# Ingyenes Webinárium!

## Felületi érdesség mérés



## Ingyenes Webinárium! Napirend:

- > Mit jelent – felületi egyenetlenség?
- > Felületi profilok
- > Csúszó & csúszásmentes rendszerek
- > Mérőcsúcs konfiguráció
- > Mérési feltételek
- > Érdességi paraméter
- > ISO Konform Szabályok
- > Műszaki rajzok
- > Áttekintő Szabványok

## IRATKOZZON FEL INGYENES WEBINÁRIUMUNKRA!

Vegyen részt ingyenes Webináriumunkon! "Felületi érdesség mérés és elemzések" valamint olvashat a felületi profilok jelentéséről, a skid és skidless rendszerek előnyéről és alkalmazásáról, mérőcsúcs konfigurációról és mérési körülményekről. Engedje meg, hogy tájékoztassuk az érdességi paraméterek előnyeiről, ISO konform szabályokról, hogyan kell használni a műszaki rajzokat és lásson egy tájékoztató leírást a vonatkozó szabványokról.

Dátum / Idő: 2017. február 7, 10:00 – 12:00 CET  
 Nyelv: angol  
 Regisztráció: kövesse a QR-kódot, vagy:  
[http://mitutoyo.hu/hu\\_hu/AP\\_WEBINAR2017](http://mitutoyo.hu/hu_hu/AP_WEBINAR2017)



### ► MOBIL VAGY FIX ÉRDESSÉGMÉRÉS – SKIDLESS SURFTEST SJ-410 SOROZAT

- > Hordozható eszköz, amely lehetővé teszi a felületi egyenetlenség könnyű és pontos mérését.
- > Az SJ-410 sorozat skidless kialakítása az elsődleges (P) profilok, érdességi profilok (R), hullámos profilok (W) és további profilok elemzését teszi lehetővé. A dőlés kompenzáció lehet ívelt, radiális és ferde.
- > Kényelmes használat az egyszerű és intuitív navigációs magyar nyelvű menünek köszönhetően. Működtethető akkumulátorról is, amely lehetővé teszi a helyszíni méréseket.
- > Az eszköz rendelkezik a legmagasabb egyenesség meghajtó egységgel, az x-irányú méréstartomány 25 mm és 50 mm.
- > Az ügyfelek választhatnak számos opcionális tapintó közül.
- > A nagy 14,5 cm-es színes, többnyelvű LCD érintőképernyő megkönnyíti a leolvasást és működtetést.
- > Beépített nyomtatóval az eredmények, profilok, automatikusan vagy igény szerint kinyomtathatók.

Cikksz. 178-580-01D

Lista ár: 8 430 €

**6 980 €**



Cikkszám	Megnevezés	Lista ár €	Akciós ár €
178-580-01D	SJ-411 Surf test	8 430	6 980
178-582-01D	SJ-412 Surf test	9 900	7 980
178-039	Gránit állvány	732	590

# KEMÉNYSÉGMÉRÉS

## ▶ A GAZDASÁGOS KIVITELŰ ROCKWELL KEMÉNYSÉGMÉRŐ KÉSZÜLÉKEK ROCKWELL HR-110MR / -210MR / -320MS / -430MR

- > A váz szerkezete maximális távolságot biztosít a munkadarab pozicionálásához, az egyetlen követelmény a sík asztal a teszterek felszereléséhez.
- > Támogatja a Brinell-t 187,5 kg-ig opcionális vizsgálati erő súly
- > 5 különböző modell kizárólag a félautomata digitális típusig:
  - > Kézi súly csere HR-100-200-300 esetén
  - > Súly módosítás forgógombbal HR-400-nál
  - > Kézi vizsgálati erő alkalmazását HR-100-hoz
  - > Motoros vizsgálati erő alkalmazását HR-200-hoz
  - > Félautomata működés HR-400-hoz

Cikkszám	Megnevezés	Előterhelés kg	Lista ár €	Akciós ár €
963-210-20	HR-110MR	60/100/150	<del>4 050</del>	2 990
963-220D	HR-210MR	60/100/150	<del>4 870</del>	3 590
963-231D	HR-320MS	15/30/45/60/100/150	<del>6 970</del>	5 290
963-240D	HR-430MR	60/100/150	<del>7 880</del>	5 990
963-241D	HR-430MS	15/30/45/60/100/150	<del>9 270</del>	6 990



Cikksz. 963-210-20

Lista ár: ~~4 050 €~~

**2 990 €**



Cikksz. 963-241D

Lista ár: ~~9 270 €~~

**6 990 €**

## ▶ ROCKWELL HR-500 SOROZAT

- > Többszörös vizsgálati erő generáció Rockwell, Rockwell felületi és Brinell keménységmérőhöz maximum 187,5 kg-ig
- > A HR-521 1 Brinell vizsgálati erő azonosítást végez.
- > A HR-522 11 különböző Brinell azonosítást végez.
- > A delfin-orr intender kar könnyen megközelíthetővé teszi a belső felületeket (min. Ø 40 mm / Ø 22 mm, opcionális gyémánt nyomófej és külső felület használatkor).
- > Valós idejű elektronikus vizsgálati erő vezérlés pontos betöltést biztosít, és teljesen kiküszöböli a vizsgálati erő túllépést.
- > Időtakarékos folyamatos teszt üzemmód, amely lehetővé teszi a soros tesztelést az orsó helyzetének változtatása nélkül. Változtatható időciklus gyors Rockwell vizsgálathoz.
- > Auto-stop asztal kiemelés, és automatikus előterhelés a stabil méréshez.

Rockwell skálák	Rockwell Superficial skálák	Benyomófej
HRA, HRC, HRD	HR15N, HR30N, HR45N	Gyémánt
HRB, HRF, HRG	HR15T, HR30T, HR45T	Ball 1,5875 mm
HRE, HRH, HRK	HR15W, HR30W, HR45W	Ball 3,175 mm
HRL, HRM, HRP	HR15X, HR30X, HR45X	Ball 6,35 mm
HRR HRS, HRV	HR15Y, HR30Y, HR45Y	Ball 12,7 mm

Cikkszám	Megnevezés	Előterhelés kg	Rockwell skálák	Brinell skálák	Lista ár €	Akciós ár €
810-202D	HR-521	3–187,5	30	1	<del>11 700</del>	9 390
810-203D	HR-522	3–187,5	30	11	<del>13 400</del>	10 790



Keménység teszt a belső felületeken

Cikksz. 810-202D

Lista ár: ~~11 700 €~~

**9 390 €**

## ► VICKERS KEMÉNYSÉGMÉRŐ HV-110/120

- > 144 mm (5,7 inch) színes kijelző (A típus) nagyobb láthatósággal, egyszerű felhasználói interfész működtetéssel
- > Kiváló minőségű objektív lencsék a legjobb megfigyelési képért
- > Elektromágneses vizsgálati erőszabályozás az összes modellre
- > LED-es világítás növeli az élettartamot, és természetes színű megfigyelési képet nyújt.
- > Támogatja a Micro Brinell-t legfeljebb 62,5 kg-ig, opcionális vizsgálati erő súly
- > 10x objektív lencse

Cikkszám	Megnevezés	Előterhelés kg	Lista ár €	Akciós ár €
810-440D	HV-110 A típus	1 – 50	<del>13 600</del>	10 990
810-445D	HV-120 A típus	0,3 – 30	<del>14 200</del>	11 390
810-423	XY-állvány 50 x 50 mm	–	<del>1 350</del>	1 090
11AAC714	20 x Objektív lencse	–	<del>830</del>	690

### Tartozékok az alábbihoz: HBW 2,5 / 62,5 Brinell Vizsgálat HV-110A-hoz

Cikkszám	Megnevezés	Lista ár €	Akciós ár €
11AAC700	Brinell súly 12,5 kg	<del>170</del>	140
11AAC713	5 x Objektív lencse	<del>770</del>	620
19BAA279	Carbide golyós nyomófej 2,5 mm	<del>230</del>	190

## ► MICRO-VICKERS KEMÉNYSÉGMÉRŐ HM-210A

- > Nagy teljesítményű keménységmérő gép, mely előrehaladó technológiát alkalmaz, minőségi vezérléshez ideális
- > Érintőképernyős vezérlés
- > Elektromágneses erőgenerációs rendszer, mely folyamatos beállítást tesz lehetővé a mérőerőhöz.
- > A nagy teljesítményű optikai rendszer a behúzó terhelés kiváló minőségű képét biztosítja.
- > 10x és 50x objektív lencse
- > 810-420 kézi XY állvány 25 x 25 mm

Cikkszám	Megnevezés	Előterhelés kg	Lista ár €	Akciós ár €
810-401D-ASET	HM-210A	0,01 – 1	<del>14 100</del>	11 290
810-016	Standard 51 mm-es nyílással	–	<del>750</del>	590

Cikksz. 810-440D

Lista ár: ~~13 600 €~~

**10 990 €**



Cikksz. 810-401D-ASET

Lista ár: ~~14 100 €~~

**11 290 €**



Satu egy további  
kiegészítő.

# KEMÉNYSÉGMÉRÉS

Cikksz. 811-337-11

Lista ár: ~~450 €~~

**369 €**



Összes analóg leolvadás:

Cikkszám	Megnevezés	Skála	Méret (szé x mé) mm	Lista ár €	Akciós ár €
811-331-10	HH-331	Shore A	68 x 35 x 188	<del>450</del>	369
811-333-10	HH-333	Shore D	68 x 35 x 188	<del>450</del>	369
811-335-11	HH-335-01	Shore A	68 x 34 x 146	<del>450</del>	369
811-337-11	HH-337-01	Shore D	68 x 34 x 146	<del>450</del>	369

## ► DIGITÁLIS ÉS ANALÓG DUROMÉTEREK HARDMATIC HH-300 SERIES 811

► Ezekkel a kompakt digitális/analóg durométerekkel különféle anyagok keménysége mérhető: természetes gumi, neoprén, poliészter, PVC, bőr, thiokol, nitrit gumi, viasz, vinyl, cellulóz acetát, üveg, polisztirol, stb

► Skála: Shore keménység "A" és "D"

Modellek digitális kijelzéssel:

Cikkszám	Megnevezés	Skála	Méret (szé x mé) mm	Lista ár €	Akciós ár €
811-332-10	HH-332	Shore A	59 x 41 x 190	<del>780</del>	599
811-334-10	HH-334	Shore D	59 x 41 x 190	<del>780</del>	599
811-336-11	HH-336-01	Shore A	59 x 40 x 147	<del>780</del>	599
811-338-11	HH-338-01	Shore D	59 x 40 x 147	<del>780</del>	599

Cikksz. 811-332-10

Lista ár: ~~780 €~~

**599 €**



## ► MÉRŐÁLLOMÁS ALKALMAZÁSOK

► Ezeket az állványokat használják a Durométerek rögzítésére, amelyek lehetővé teszik az állandó nyomású keménységmérést annak biztosításával, hogy a Durometer folyamatosan nyomja függőlegesen a munkadarab felületét.

► Bárki végezhet ismételt keménységmérést az emberi hibalehetőség csökkentésének köszönhetően.

Cikksz. 811-013

Lista ár: ~~1 730 €~~

**1 390 €**



HH-300-t nem tartalmaz.

Külön tartozékok

Cikkszám	Megnevezés	Lista ár €	Akciós ár €
811-012	Mérőállvány az alábbiakhoz: HH-333 / 334 / 337-01 / 338-01	<del>1 730</del>	1 390
811-013	Mérőállvány az alábbiakhoz: HH-335-01 / 336-01	<del>1 730</del>	1 390
811-019	Mérőállvány az alábbiakhoz: HH-331 / 332	<del>1 730</del>	1 390



## ► HORDOZHATÓ KEMÉNYSÉGMÉRŐ KÉSZÜLÉK HH-411

- > Keménységmérő megoldás nagy mintákhoz
- > Vizsgálatok egyszerű kivitelezése
- > Ütközés irány automatikus felismerése
- > Impact készülékek és támogató gyűrűk választéka a keménységmérés széles tartományához
- > HLD skála impact készülékkel
- > Referencia etalon blokk a standard tartozékokban

### Standard modell HLD készülékkel

Cikkszám	Megnevezés	Impact eszköz	Lista ár €	Akciós ár €
810-298	HH-411	HLD	4 100	3 290



Cikksz. 810-298

Lista ár: ~~4 100 €~~

**3 290 €**

## Új Mitutoyo oktató csomag: Plakát fali diagram készlet 4

### Rendelje meg fali diagram készletét most!

Mitutoyo Oktató csomag Fali diagram készlet #4:

Ez a vonzó poszter készlet fali diagramot tartalmaz azok számára, akik rövid áttekintést szeretnének a mérőeszközökről, megfelelő használatukról és megfelelő leolvasási értékeikről. A "Mikronok jelentése" méret összehasonlítást biztosít a mindennapi tételokről, mellyel a mikron megfelelő mérete illusztrálható. A keménységvizsgálati táblázat fali diagramja a releváns skálákat jeleníti meg, a legtöbb anyag esetében alkalmazható vizsgálati terhekkel egyértelműen kezelt táblázatokban. Valamennyi plakát mérete DIN A1 és színesen nyomtatott.

Másolatát elérheti az alábbi helyről:

Link: [http://www.mitutoyo.hu/hu\\_hu/education](http://www.mitutoyo.hu/hu_hu/education)



Vagy a gyors hozzáféréshez szkennelje be a QR-kódot

# ALKATRÉS Z RÖGZÍTŐK É S TAPINTÓK

## ► CMM RÖGZÍTŐ KÉSZLET SOROZAT, ECO-FIX

Az "eco-fix" Mitutoyo alkatrész készlet sorozat nagyon gyors és megfizethető megoldás a munkadarab CMM-en történő rögzítéséhez. Néhány perc alatt alkatrésze kész a méréshez. Éppen ezért az eco-fix vonzó megoldás rögzítések testreszabásához.

Használjon egy készletet egy munkadarabhoz, és őrizze a termék élettartamáig. Használja újra alkatrészét a beépítendő további alkatrészekhez! További alkatrészekre van szüksége? Nem probléma – speciális hosszabbító készletek állnak rendelkezésére alkatrészek fejlesztéséhez.

- Megfelel valamennyi CMM márkához
- Építse meg egyéni rögzítő rendszerét 20 perc alatt!
- Rugalmas moduláris rendszerek
- Gyors és megfizethető
- Alkalmos különböző munkadarabokhoz vagy egyéb mérőeszközökhöz
- Könnyű alkalmazkodás a termék cseréjéhez
- M6 Menetes minta
- Rendeljen egy készlet minden munkadarabhoz
- Érdeklődjön további eco-fix készletekről!



Cikksz. K551048

Lista ár: ~~915 €~~

**780 €**

Cikkszám	Megnevezés	Lista ár €	Akciós ár €
K551048	<b>eco-fix S</b> Rögzítő rendszer készlet kis-, és közepes méretű munkadarabokhoz. Beletartozik: <b>Alaplap 250 mm x 250 mm</b> 58 eco-fix rögzítő alkatrész, pl. konzolok, csapszegek, rugós befogó	915	780
K551049	<b>eco-fix L</b> Lámpatest készlet közép-, és nagyméretű munkadarabokhoz. Beletartozik: <b>Alaplap 500 mm x 400 mm</b> 97 eco-fix rögzítő alkatrész, pl. konzolok csapszegek, rugós befogó	1 710	1 460

## ► CMM RÖGZÍTŐ RENDSZER KÉSZLET QUICK-RAIL

A quick-rail tökéletes választás a különböző munkadarab méretek rögzítéséhez a nagy mérettől a kis méretig, rövid idő alatt. 3 sínből áll, melyek egyénileg beállíthatók munkadarabok megtartásához. Az eco-fix sorozatok konzolai és csapszegei a munkadarab három pontos megtartásához használhatók. Emellett a quick-rail tökéletesen kombinálható az eco-fix sorozatokkal az alkatrész reprodukálható pozíciójának meghatározásához.

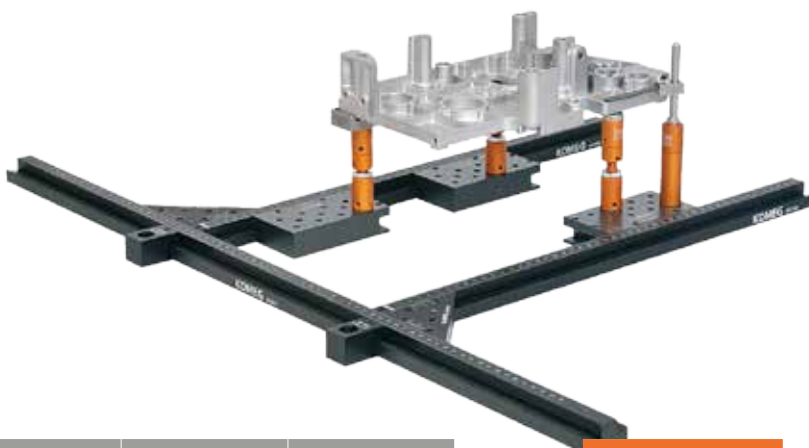

Cikkszám	Megnevezés	Lista ár €	Akciós ár €
K550914S	<b>quick-rail</b> A nagyon rugalmas rögzítő rendszer készlet tartalma: <ul style="list-style-type: none"> <li>• 1 sín 800 mm</li> <li>• 2 sín 500 mm</li> <li>• 5 lemez</li> <li>• 21 eco-fix rögzítő alkatrész, pl. konzolok csapszegek, rugós befogók</li> </ul>	1 068	910

Cikksz. K550914S

Lista ár: ~~1 068 €~~

**910 €**

## ► CMM MÉRŐCSÚCS KÉSZLETEK

A Mitutoyo mérőcsúcs tökéletes választása a tapintó mérésekhez. Megbízható és jól reprodukálható eredményeket biztosítanak, bármilyen típusú CMM-hez használhatók. A Mitutoyo kezdőcsomagokat kínál, melyek számos mérési feladathoz alkalmas mérőcsúcsokat tartalmaznak. Ezenkívül a gyártó további mérőcsúcsokat biztosít, mint csillag mérőcsúcs vagy tárcsás mérőcsúcs a mérési követelményekhez. Kérje részletes mérőcsúcs tájékoztatónkat.

- > Megfelel valamennyi CMM márkához
- > Kiváló minőségű tapintó mérések
- > Új gépekhez és meglévő mérőcsúcsok cseréjéhez



A Mitutoyo mérőcsúcsok széles választékát kínálja a legtöbb alkalmazáshoz.

Cikksz. K651376

Lista ár: ~~140 €~~

**110 €**



Cikkszám	Megnevezés	Lista ár €	Akciós ár €
K651376	<b>Mérőcsúcs készlet M2 Kezdőcsomag</b> TP20-hoz vagy TP200 tapintó rendszerekhez. A készlet tartalma: <ul style="list-style-type: none"> <li>• 4 mérőcsúcs Ø 1 mm–Ø 4 mm átmérővel</li> <li>• 2 bővítés 10 mm és 20 mm</li> <li>• Mérőcsúcs hossz akár 50 mm</li> </ul>	<del>140</del>	<b>110</b>
K651380	<b>Mérőcsúcs készlet M3 Kezdőcsomag</b> SP25M tapintórendszerekhez. A készlet tartalma: <ul style="list-style-type: none"> <li>• 5 mérőcsúcs hegygel, melynek átmérője Ø 1 mm–Ø 5 mm</li> <li>• 2 bővítés 20 mm, és 35 mm</li> <li>• Mérőcsúcs hossz akár 55 mm</li> </ul>	<del>201</del>	<b>160</b>
K651412	<b>Mérőcsúcs készlet M2-M3 Kis jellemzők</b> TP20, TP200 és SP25M tapintó rendszerekhez. Mérőcsúcs portfólió tökéletes fejlesztése kisméretű és finom jellemzők észleléséhez! A készlet tartalma: <ul style="list-style-type: none"> <li>• 3 mérőcsúcs Ø 0,5, Ø 0,7 and Ø 1,0 mm</li> <li>• 1 csillag mérőcsúcs 4 mérőcsúccsal Ø 2,0 mm</li> <li>• 1 bővítés 20 mm</li> <li>• 1 adapter M3-M2</li> </ul>	<del>469</del>	<b>350</b>



V^|KÉHÎ ÈD I Í ÈÈÈÈ  
 ØæKÉHÎ ÈD I Í ÈÈÈ H  
 Ò{ æk& } O & } cã^•È@  
 د د د È{ } cã^•È@

FF€FÁÓ åæ ^•dÁS ài } ^ æýÁ JÈ

Az akció 2016. november 1-től 2017. január 31-ig érvényes. Fenntartjuk a technikai változtatások és fejlesztések jogát; az árak csak kereskedelmi ügyfeleink számára érvényesek; a feltüntetett árak nettó árak EURO + ÁFA-ban értendők. Forintos megrendelés esetén az alkalmazott árfolyam 310HUF/EUR. - további információ elérhető: www.mitutoyo.eu. Az itt ajánlott termékek szállítása és ára a készlet erejéig érvényes. A technikai változtatások, tévedések és nyomdai hibák jogát fenntartjuk.

Koordináta mérőgépek	Digitális képfeldolgozó rendszerek	Alakmérés	Optikai mérőeszközök
Érzékelő rendszerek	Vizsgáló berendezések és földrengésjelző rendszerek	'Digital Scale' útmérő rendszerek és DRO rendszerek	Kézi mérőeszközök és Adatkezelés

**Bármilyen kihívással is kelljen szembenéznie, a Mitutoyo támogatja Önt az elejétől a végéig.**

A Mitutoyo egy olyan cég, amely nemcsak kiváló minőségű mérőeszközöket gyárt, hanem szakképzett támogatást is nyújt az eszköz élettartamának teljes idejére és olyan teljes körű szolgáltatásokat is, amelyek biztosítják, hogy Ön és a kollégái számára ez a befektetés a lehető leghasznosabb legyen.

A kalibrálási és javítási szolgáltatásokon kívül, a Mitutoyo termék-, és metrológiai képzést is kínál, valamint informatikai támogatást nyújt a modern precíziós mérés technológiában használatos szoftverekhez. Igény szerint személyre szabott mérési megoldásokat is tervezünk, kiépítünk és tesztelünk. Amennyiben azt költséghatékonyak találjuk, az Ön kritikus mérési nehézségeit is megoldjuk házon belül.

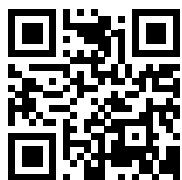

**Keresse további termékleírásainkat és termékkatalógusunkat**

[www.mitutoyo.hu](http://www.mitutoyo.hu)

**Megjegyzés:** A termék illusztrációk tájékoztató jellegűek. A termék leírása, illetve műszaki jellemzői csak akkor kötelező erejűek, ha erről kifejezett megállapodás született. MITUTOYO, ABSOLUTE, DIGIMATIC, OPTOEYE és U-WAVE a Mitutoyo Corp. regisztrált védjegyei vagy védjegyei Japánban és/vagy más országokban/régiókban. A KOMEG Industrielle Messtechnik GmbH bejegyzett védjegye az opti-fix. Excel, Microsoft és a Windows a Microsoft Corporation bejegyzett védjegyei vagy védjegyei az Egyesült Államokban és / vagy más országokban. Thiokol a TORAY Fine Chemicals Co., Ltd bejegyzett védjegye. TÜV bejegyzett védjegye a TÜV Rheinland AG-nek. YouTube a Google Inc bejegyzett védjegye. Az itt említett egyéb termék, cég-, és márkanévek itt csak azonosítás céljából szerepelnek, melyek valószínűleg a saját tulajdonosaik által védjegyztetettek

**Mitutoyo**

**Mitutoyo Hungária Kft.**

Záhony utca 7/D

1031 Budapest

Magyarország

Tel. +36 (1) 214-1447

Fax +36 (1) 214-1448

info@mitutoyo.hu

[www.mitutoyo.hu](http://www.mitutoyo.hu)